

KC-TX series

縦型 27 インチの映し出す臨場感や鮮やかさは
券売機の常識を変える

-  高輝度・高解像度 フル HD 画面
-  大画面縦型 27 インチモニタ
-  タッチパネル
-  5 色のカラーパネル
-  電子マネー / クレジット対応
-  サーバー接続機能
-  QR コード発行機能
-  ユニバーサルデザイン
-  機能拡張 / オーダリングシステム



縦型 27 インチのメニューを どのように創ろうかな？

美しい動画機能 / 音声案内



大型 27 インチタッチパネルディスプレイを搭載。
施設案内、新商品の告知など気になる情報を動画で
発信することができます。
待機画面、販売画面での動画再生機能で、
サイネージとしても利用可能です。
券売機になれないお客様でも、音声案内が
優しくサポートします。
※動画仕様はお問い合わせください。

自由なメニューレイアウト

メニューレイアウトは自由に設定できます。
お店のおすすめ商品を大きく目立つように設定したり、
動画エリアも指定できます。

KC-TX 販売画面イメージ



動画再生
エリア

メニューボタン
エリア

ガイダンス表示
エリア

金額表示
エリア



クラウドサーバーに対応

当社サーバー接続サービスをご契約いただくと、
多店舗へのメニュー配信や券売機稼働状態を確認
できます。



※別途、利用規約締結の上、月額利用料が必要となります。
※利用条件、利用料金、機能についてはお問い合わせください。

商品登録機能

所定のフォーマットに設定したい商品情報を入
力することにより、スムーズなチケット
設定が可能です。

売上集計取得機能

様々な売上取得方法に対応しています。
そのため、スムーズな売上集計が可能です。

1. 売上 CSV データを
USB メモリに
書き込みができます。



2. FTP 機能を搭載して
いますので売上
ファイルの収集が
可能です。



3. 売上ファイルを
指定フォルダに送信。
※上位システム連携



※別途、インターネット環境等が必要な場合があります。

クレジット対応 [IN シリーズ]



※改正割賦販売法に準拠。

待望のクレジット対応機がリリース。

3タイプのカードに対応



スワイプタイプ
(JIS II 型)

差し込みタイプ
(接触 IC 型)

非接触タイプ
(非接触 IC 型)

利用可能クレジット会社



※[VISA] は、ビザ・インターナショナル・サービス・アソシエーションの登録商標です。
※[Mastercard] は、マスターカード・インターナショナル・インコーポレイテッドの登録商標です。
※[JCB] は、株式会社ジェーシービーの登録商標です。
※クレジットの機能搭載には、クレジット会社の審査が必要になります。
それに伴い、クレジットのお申込み～利用開始までには約 2 ヶ月程度かかります。
※クレジット機能をご利用いただくにあたっては、事前に接続テストを実施し、接続可否のご契約となります。
※動作環境の構築（有線のインターネット回線 HTTP 又は HTTPS）をお客様にて準備をお願い致します。
※クレジットの登録費用、月額利用料などは別途かかります。
※クレジット対応時は保守契約及び当社サーバー契約が必要になります。



縦型 27 インチのメニューを どのように創ろうかな？

美しい動画機能 / 音声案内



大型 27 インチタッチパネルディスプレイを搭載。
施設案内、新商品の告知など気になる情報を動画で
発信することが出来ます。
待機画面、販売画面での動画再生機能で、
サイネージとしても利用可能です。
券売機になれないお客様でも、音声案内が
優しくサポートします。
※動画仕様はお問い合わせください。

KC-TX 販売画面イメージ

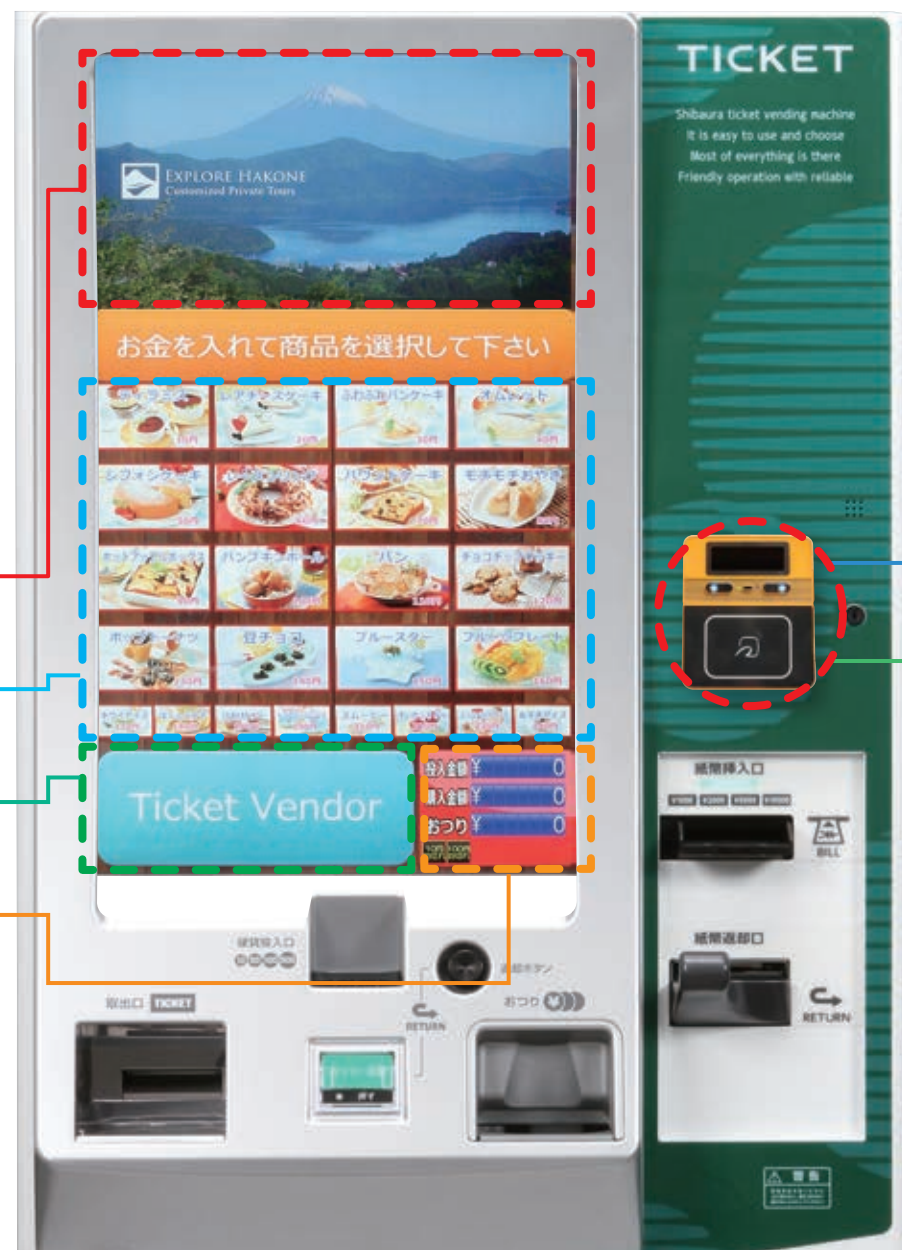

いらっしゃいませ

自由なメニューレイアウト

メニューレイアウトは自由に設定できます。
お店のおすすめ商品を大きく目立つように設定したり、
動画エリアも指定できます。



- 動画再生
エリア
- メニューボタン
エリア
- ガイダンス表示
エリア
- 金額表示
エリア

QR 印字機能活用例

スマホアプリ連携

スマホアプリと券売機の
新しい「カタチ」

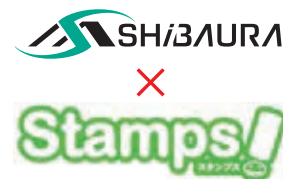

※別途ご契約が必要になります。

周辺機器システム連携

チケットへ QR コードの
印刷ができるようになり、
QR を媒体とした
システム連携が
行えます。



ゲート / 窓口機との連携例

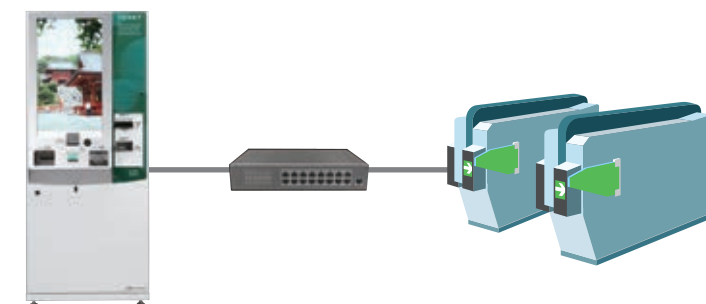

電子マネー対応



※電子マネー対応には、別途加盟店契約が必要になります。

様々な利用シーンに活躍する電子マネー対応機も充実。
交通系電子マネー、流通系電子マネーに対応した 2 機種を用意。

交通系電子マネー対応機 [KN/VNM シリーズ]



流通系電子マネー対応機 [VNM シリーズ]



※電子マネー対応は、本体オプション品になります。
 ※[Kitaca] は、北海道旅客鉄道株式会社の登録商標です。* [Suica] は、東日本旅客鉄道株式会社の登録商標です。
 ※[PASMO] は、株式会社バスモの登録商標です。* [TOICA] は、東海旅客鉄道株式会社の登録商標です。
 ※[manaca]・[マナカ] は、株式会社名古屋交通開発機構及び株式会社エムアイシーの登録商標です。* [ICOCA] は、西日本旅客鉄道株式会社の登録商標です。
 ※[SUGOCA] は、九州旅客鉄道株式会社の登録商標です。* [nimoca] は、西日本鉄道株式会社の登録商標です。* [はやかけん] は、福岡市交通局の登録商標です。
 ※[WAON] は、イオン株式会社の登録商標です。* [nanaco] は、株式会社セブン・カードサービスの登録商標です。
 ※[iD] ロゴは、株式会社 NTT ドコモの登録商標です。* [楽天 Edy (ラクテンエディ)] は、楽天グループのプリペイド型電子マネーサービスです。
 ※[QUICPay] は、株式会社ジェーシービーの登録商標です。

チケット / ジャーナル印字サンプル

券サイズ：57.5×21、30、39、48、57、87mm
 ミシン目付きロール紙や印刷済みロール紙にも対応可能。

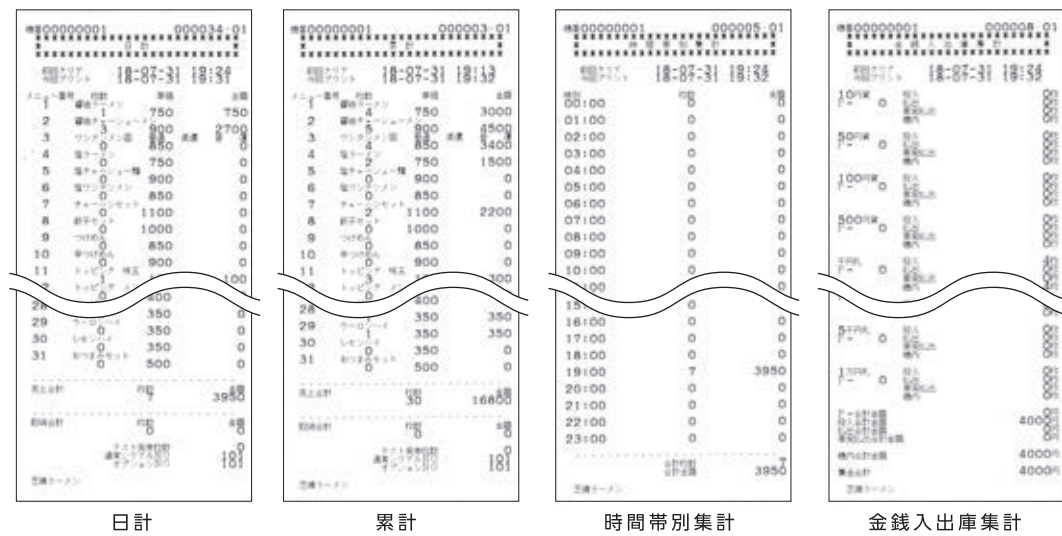

オプション周辺機器

券売機オーダリングシステム「SO-2N」は、券売機から販売された情報をリアルタイムに厨房にあるタッチディスプレイに表示するシステムです。

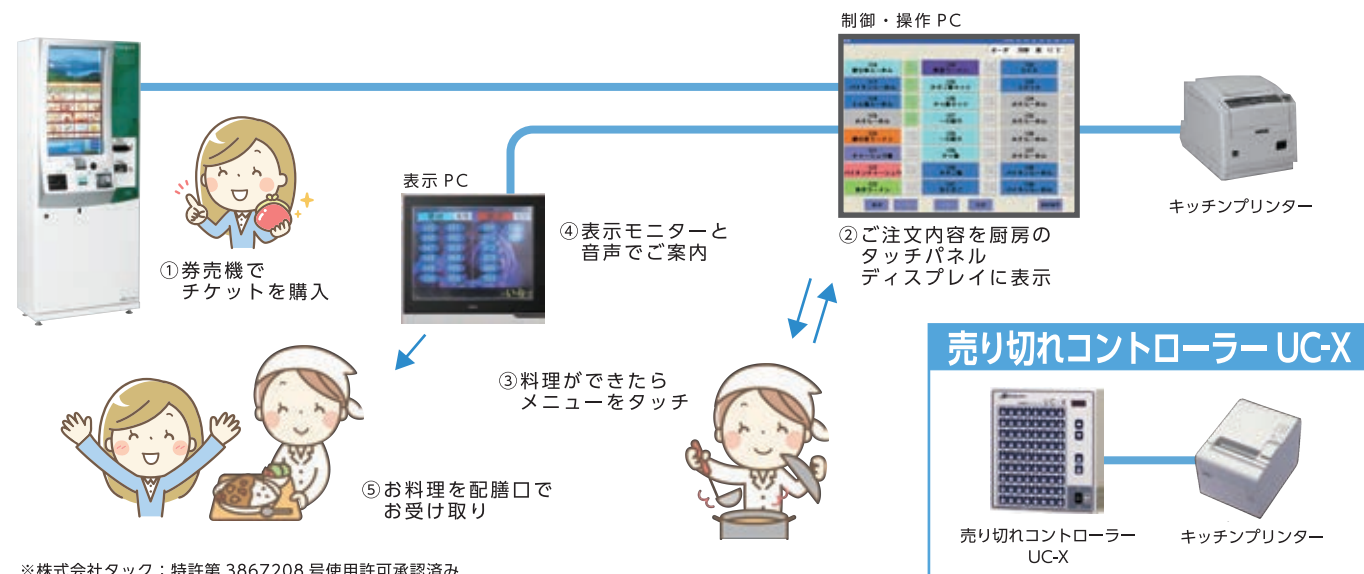

※株式会社タック：特許第 3867208 号使用許可承認済み

外形寸法図 (単位：mm)

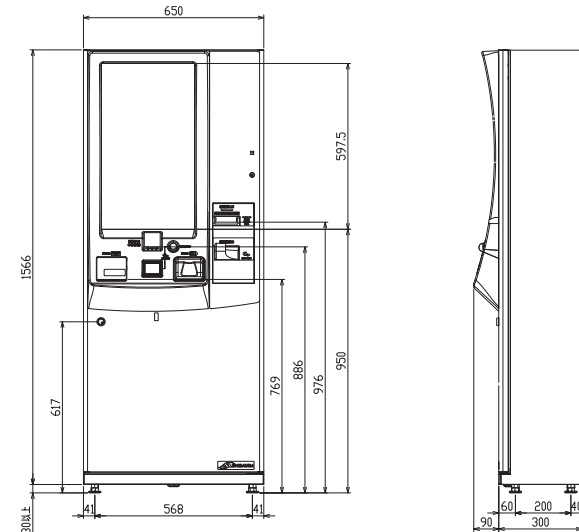

図：KC-TX30NN

設置寸法図 (単位：mm)

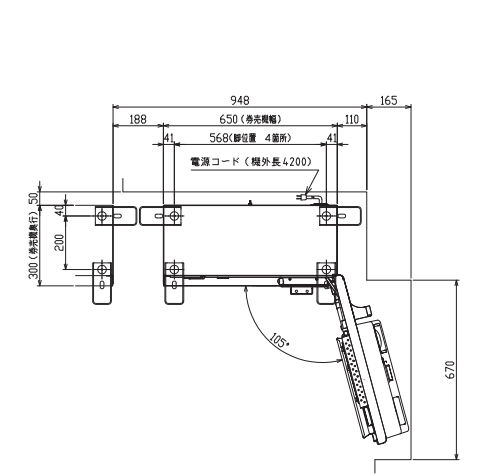

項目	内容		
	高額紙幣対応機 5千円・千円札選流式	高額紙幣対応機 千円札選流式	低額紙幣対応機
機種名	現金対応機	KC-TX30NN	KC-TX20NN
	交通系電子マネー対応機	KC-TX30KN	KC-TX20KN
	マルチ電子マネー対応機	KC-TX30VNM	KC-TX20VNM
	クレジットカード対応機	KC-TX30IN	KC-TX20IN
口座数	9,999 口座 (フリーレイアウト)		
使用貨幣	10,000 円 / 5,000 円 / 2,000 円 / 1,000 円		2,000 円 / 1,000 円
最大投入金額	999,990 円	99,990 円	9,990 円
価格設定 (10 円刻み)	10 円 ~ 999,990 円	10 円 ~ 99,990 円	10 円 ~ 9,990 円
つり銭種類	紙幣	5,000 円 / 1,000 円	1,000 円
	硬貨	500 円 / 100 円 / 50 円 / 10 円	
収納容量 ※官封紙幣の場合	1万円札	約 300 枚 (2千円札と混在)	混合スタッカ 約 200 枚
	5千円札	約 100 枚	
	2千円札	約 300 枚 (1万円札と混在)	
	千円札	約 800 枚	約 400 枚
	500 円		約 350 枚
	100 円		約 1,000 枚
50 円		約 650 枚	
10 円		約 1,000 枚	
発券仕様	■用紙：感熱ロール紙 (57.5mm×300m) × 2 巻 ■切替方式：口座別切替式、シングル式、リレー式 ■券サイズ：57.5×21.30, 39.48, 57.87 (mm)		■印字内容：日付、時間、価格、連続番号、その他任意文字 ■オプション：印刷済み券、縦ミシン目 (30mm 券以上)、横ミシン目
集計仕様	日計 (メニュー別)、累計 (メニュー別)、グループ別日計 (メニュー別)、グループ別累計 (メニュー別)、時間帯別、金銭入出庫		
質量 (※オプション含まず)	約 125kg	約 111kg	約 108kg
外形寸法	650mm (W) × 300mm (D) × 1,596mm (H) (最大突起部：90mm)		
消費電力	101/101W (50Hz/60Hz)		
設置環境	■使用温度：5 ~ 40℃ ■使用電源：AC100V ± 10% (50Hz/60Hz) ■接地工事：D 種接地工事		■周囲湿度：35 ~ 90%RH ※但し、結露なきこと ■設置場所：雨の直接かからない水平な場所 (室内に限る)

SHIBAURA 芝浦自販機株式会社

首都圏事務所 〒247-0006 神奈川県横浜市栄区笠間 2-5-1
 TEL:045-897-6107 FAX:045-897-6111
 本社/小浜工場 〒917-0077 福井県小浜市駅前町 13-10
 TEL:0770-53-3800 FAX:0770-53-3801



本カタログに掲載の製品は環境マネジメントシステム ISO14001 および品質保証マネジメントシステム ISO9001 の認証を取得した芝浦自販機株式会社小浜工場にて製造されています。

ご使用時の注意

- ご使用に先立ち、取扱説明書をよくお読みください。
- 仕様と異なる条件では絶対に使用しないでください。
- 品質向上のため、予告なしに外観・仕様を一部変更することがあります。
- 精密機械のため、輸送時の振動に注意願います。
- 印刷物のため、実際の製品の色と異なる場合がございます。
- 写真はオプション装着品です。

お問い合わせ